

A Gerflor recomenda que se siga e aplique os regulamentos e normas locais para a instalação dos produtos. Em caso de ausência de regras de instalação, as recomendações abaixo podem ser seguidas. Incluindo sinalética personalizada no nariz arredondado da escada.

Antes de colocar o pavimento, verifique o material para identificar eventuais problemas de aparência. Se houver defeitos visíveis, comunique o facto à GERFLOR e aguarde a sua resposta antes de colocar o pavimento.



Temperatura ambiente Mínima: 10°C



Temperatura mínima do substrato: 10°C

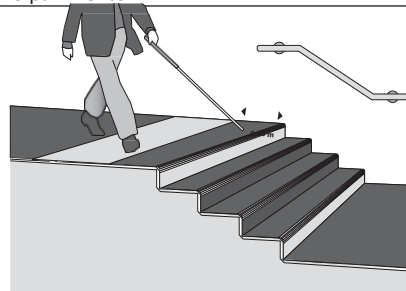

COLAGEM DE DEGRAUS DE LARGURA TOTAL

Não utilize um adesivo de neopreno à base de solvente para colar os degraus. Recomendamos um **adesivo de contacto translúcido à base de água**.

O bordo da escada deve ser arredondado para um raio de curvatura de, pelo menos, 12 mm.

1. INTRODUÇÃO

Os materiais estão disponíveis em comprimentos de 100 cm para cobrir dois enroladores ou dois degraus rectos. Estão disponíveis dois acabamentos para o canto entre o degrau e o espelho:

- **Clipe de passo** (perfil de acabamento de encaixe).
- **Soldadura a frio**.

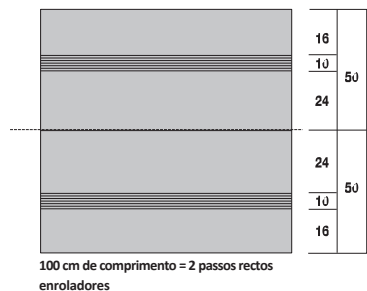

100 cm de comprimento = 2 passos rectos enroladores

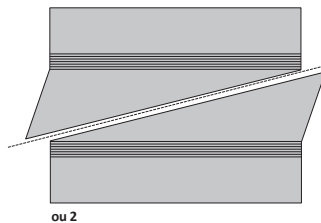

ou 2

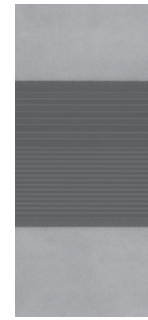

Rebordo de escada em contraste

Para saber quais os revestimentos de pavimento Gerflor que podem ser utilizados com cada um dos degraus de escada, visite: www.gerflor.com/home-pro

2. PREPARAÇÃO

2.1 - SUBSTRATO

O substrato deve ser plano, sólido, liso, limpo e seco. O raio de curvatura do nariz da escada deve ser de, pelo menos, 12 mm. Nivelar cuidadosamente o degrau e o espelho com uma massa de acabamento que tenha sido descrito num relatório técnico. Recomendase um composto tixotrópico anti-gotejamento para o riser.

2.2 - SOLEIRAS DE ESCADAS

2.2.1 - Rebordo de escada saliente

Terminar com um enchimento sob a parte saliente.



2.2.2 - Canto de escada com aresta viva Trabalhe várias vezes sobre a aresta para a arredondar para um raio de curvatura mínimo de 12 mm.

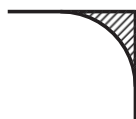

2.3 - PREPARAÇÃO DAS ESCADAS

2.3.1 - Degraus e montantes

Se o substrato for absorvente, aplicar um primário que seja adequado para utilização com o adesivo em causa.

2.3.2 - Parte de trás da banda de rodagem

(se forem utilizados clipes de acabamento: Ref. H 158)

- Cole a base do clip no canto entre o degrau e o espelho.

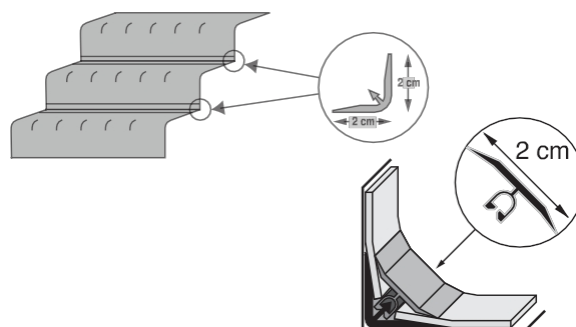

2.4 - COLOCAÇÃO DE DEGRAUS DE LARGURA TOTAL

2.4.1 - Marcação do perfil da escada:

Desenhe uma linha ao longo do meio do perfil da escada.

2.4.2 - Preparar os degraus de largura total

2.4.2.1 - Corte

- Na véspera do assentamento, cortar o soalho com as dimensões da escada no sentido do comprimento, mais 5 cm.

2.4.2.2 - Preparar as bases contrastantes

O primeiro e o último degrau devem ter um espelho de pelo menos 10 cm a 16 cm de altura, que contraste visualmente com o piso.

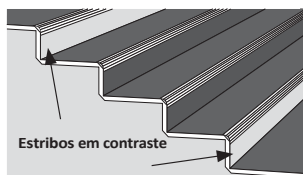

Inclui um riser entre 10 e 16 cm
Piso de soldadura a quente



A Gerflor fornece dois produtos:

- Tiras soldadas com o mesmo produto numa cor diferente.
- Tiras adesivas em contraste (ver 5.2).

Tiras soldadas com encaixe:

Preparar estes passos antes de os instalar.

- Antes da instalação, cortar o montante entre 10 cm e 16 cm para criar um contraste visual com o piso.
- Corte a mesma forma no material contrastante, utilizando o corte como um modelo.
- Soldar a quente os dois revestimentos de piso no plano antes de montar o degrau.

2.4.2.3 - Marcar o revestimento do pavimento

Use a pencil to draw a line na parte de trás do revestimento de pavimento cortado a 2/3 da secção texturada (ver esquema).

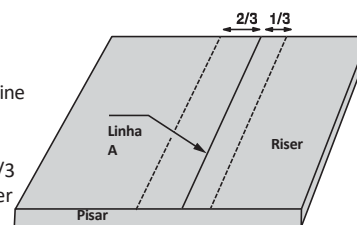

3. COLOCAÇÃO DE DEGRAUS DE LARGURA TOTAL

3.1 - GLUING

A Gerflor não recomenda a utilização de adesivo de neopreno à base de solvente

ADESIVO DE CONTACTO À BASE DE ÁGUA	
Uzina WK222 150-200 g/m ² por superfície Rolo de espuma fornecido com o adesivo	TEC 222 HB FULLER / TECSPECIALTY 100-150 g/m ² por superfície Espátula de serrilha fina

Consultar as fichas técnicas dos produtos.

3.2 - COLOCAÇÃO DOS DEGRAUS

- Comece a colocar o pavimento na parte inferior das escadas.
- Após o tempo de secagem especificado, enrole o pavimento, posicione-o sobre o rebordo da escada e desenrole-o, certificando-se de que está alinhado com a marcação no rebordo da escada.

Alisar o material com muita firmeza pela seguinte ordem:

- a texturização da banda de rodagem, longitudinalmente;
- a banda de rodagem, do centro para os bordos;
- a parte arredondada da texturização, do montante para baixo;
- a própria coluna, do centro para os bordos.

5a. Grampo de degrau: Cortar o revestimento do pavimento nos cantos do degrau/tronco na base do clip, deixando 2 mm de cada lado do pino.

5b. Soldadura a frio: Cortar o revestimento do pavimento nos cantos da banda de rodagem/tronco.

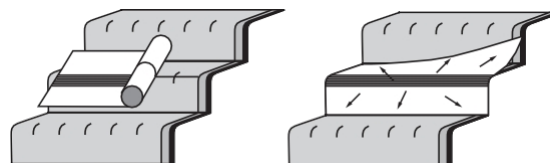

4. JUNTAR-SE À ATERRAGEM

- Os degraus dos degraus superiores são cortados onde começa a texturização da base da escada, para evitar uma diferença de cor com o material colocado no degrau.
- A junção entre o revestimento da escada e o pavimento do patamar é feita por soldadura a quente com um cordão redondo CR40.

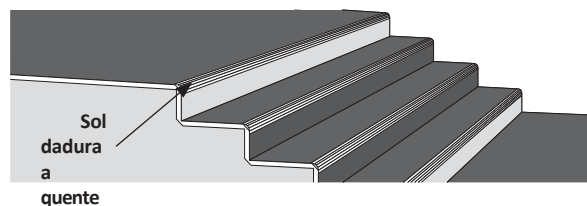

5. ACABAMENTOS

5.1 - PARTE DE TRÁS DA BANDA DE RODAGEM

5.1.1 - Clipe de passo

- Inserir o perfil de encaixe na base, premindo para baixo.

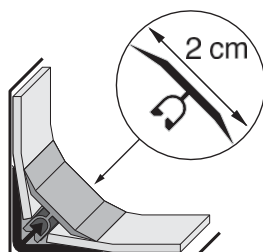

5.1.2 - Soldadura a frio:

- Ver o esquema ao lado.

Tratamento de soldadura a frio

Direção do tratamento

Canto interior

Fita adesiva de

5.2 - FITA ADESIVA DE CONTRASTE NOS MONTANTES

- Limpo
- Retirar a película protetora
- Aplicar a fita adesiva na parte inferior da coluna
- Cortar o material em excesso

PRODUTOS	DIMENSÃO	CÓDIGO GERFLOR	REFERÊNCIA
ADH. RISER 10 CM X 10 ML	10 cm x 10 ml	058M	0001 branco 0003 preto 0005 amarelo

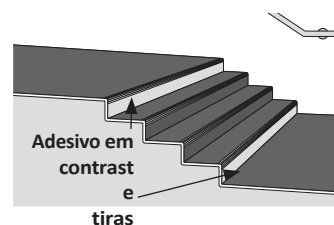

6. PRIMEIRA UTILIZAÇÃO

12 a 24 horas após o assentamento, dependendo do método de colagem especificado (ver o relatório técnico do adesivo).

7. OUTROS TIPOS DE ESCADAS

- Escadas em espiral: criar uma passagem central.
- Escada metálica com espelho (na r i z arredondado). Desnudar totalmente, expondo o metal.

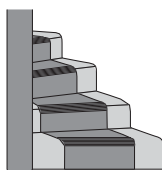

As etapas de largura total não podem ser utilizadas nestes três casos:

- Escada com degraus convexos ou côncavos.
- Escadas com perfil metálico: se houver um canto agudo ou se não houver um espelho.
- Escada sem degraus.

Utilizar um revestimento de pavimento em rolo ou em ladrilho com um perfil de escada adaptado.

8. FITAS DE AVISO

No cimo das escadas, o revestimento do pavimento deve criar um contraste visual e tátil, de modo a constituir um aviso a uma distância de 0,50 m do primeiro degrau.

8.1 - AZULEJO TÁCTIL AUTO-ADESIVO:

1. Se necessário, remover a gordura
2. Marcar uma linha a 50 cm do bordo da escada
3. Posicionar o ladrilho tátil autocolante na referência de 50 cm
4. Alisamento com um rolo de 50 kg no mínimo.

Dimensões do ladrilho: 1363 x 426 mm - 838 x 426 mm

PRODUTOS	DIMENSÕES	CÓDIGO GERFLOR	REFERÊNCIA
ALÉRTELO 1363 x 426 - 4 UNIDADES	1363 x 426 mm	059A	0200 Cinzento claro 0300 Cinzento escuro - 0400 Amarelo
ALÉRTELO 838 x 426 - 10 UNIDADES	838 x 426 mm	059B	0200 Cinzento claro 0300 Cinzento escuro - 0400 Amarelo

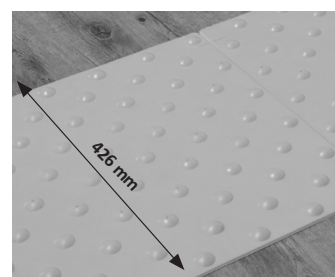
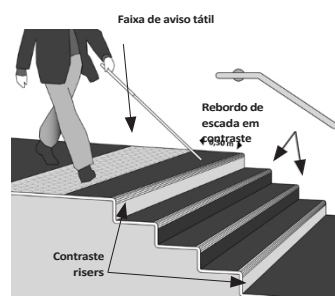

■ 8.2 - ESTUDOS TÁCTEIS AUTO-ADESIVOS - apenas para utilização CEN 23 / 33 / 41, excluindo ambiente industrial e cargas rolantes:

1. Se necessário, remover a gordura
2. Marcar uma linha a 50 cm do bordo da escada
3. Retirar as fitas de proteção adesivas das cavilhas e dos retângulos.
4. Posicionar o bordo das placas de pernos no eixo e exercer pressão manual sobre os retângulos para garantir que o conjunto está em posição.
5. Alisar com um rolo de 50 kg no mínimo ou pisar a placa e todos os pinos para garantir a sua aderência ao suporte.
6. Retirar as placas.

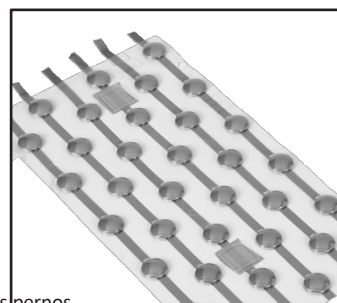

NB: As placas podem ser encaixadas umas nas outras para garantir um alinhamento perfeito dos pernos.

Dimensões do mosaico: Um kit permite criar um mosaico de 1320 mm de comprimento / 400 mm de largura, ou seja, 198 tachas.

PRODUTOS	DIMENSÕES	CÓDIGO GERFLOR	CÓDIGO RÉFÉRENCE
EASYPLOT 6 placas de 33 pinos	Diâmetro 25 x altura 5 mm	059C (cor) 059D (alu)	0002 Cinzento 0003 Preto 0100 Alu

■ 8.3 - AZULEJO TÁCTIL INCRUSTADO:

1. Cortar o soalho.
2. Marcar o ladrilho tátil a embutir no pavimento, de modo a que fique a 50 cm do bordo do degrau da escada quando o pavimento for colocado.
3. Recortar a localização do azulejo
4. Colagem do pavimento
5. Retire o papel protetor e coloque o azulejo.
6. Alisamento com um rolo de 50 kg no mínimo.
7. Chanfrar, soldar a quente e aparar o excesso.

Dimensões da faixa incrustada: C: 1363 / L: 426 mm ou C: 838 / L: 426 mm

PRODUTOS	DIMENSÕES	CÓDIGO GERFLOR	REFERÊNCIA
ALÉRTILO 1363 x 426 - 4 UNIDADES	1363 x 426 mm	059A	0200 Cinzento claro 0300 Cinzento escuro - 0400 Amarelo
ALÉRTILO 838 x 426 - 10 UNIDADES	838 x 426 mm	059B	0200 Cinzento claro 0300 Cinzento escuro - 0400 Amarelo